



# ON-LINE ZPRAVODAJ

2024 / 1

## **Dobrý den vážení členové, kolegové a přátelé bazénářské rodiny,**

dnes máme tu čest představit vám náš Sportovní a rekreační areál Kraví hora, příspěvkovou organizaci Městské části Brno-střed, která právě letos 1. května slaví úctyhodných 20 let od dostavby krytého bazénu a rekonstrukce venkovního areálu. Ano, tyto roky uběhly jako voda, ale naše vášeň a oddanost tomuto místu zůstávají nezměněny.

V tomto čísle se dočtete podrobného představení našeho zařízení a všeho, co nabízí. Společně s ředitelem a celým naším týmem bychom vám rádi popřáli mnoho úspěchů a spokojených návštěvníků vašich areálů v nadcházející sezóně. Našemu zařízení pak přejeme, aby i nadále prosperovalo a rozvíjelo se, ať si zde návštěvníci v dnešních nelehkých dobách najdou prostor pro relaxaci, odpočinek a sportovní vyžití.

Děkujeme za vaši podporu a těšíme se na setkání s vámi v našem areálu.

S pozdravem,

**Evžen Hrubeš** (ředitel) a **Roman Vojáček** (provozní)



## POZVÁNKA NA JARNÍ KONFERENCI APR

# POZVÁNKA NA KONFERENCI APR



PRAKTICKÁ  
APLIKACE ZMĚN  
TÝKAJÍCÍ SE  
DPP A DPČ

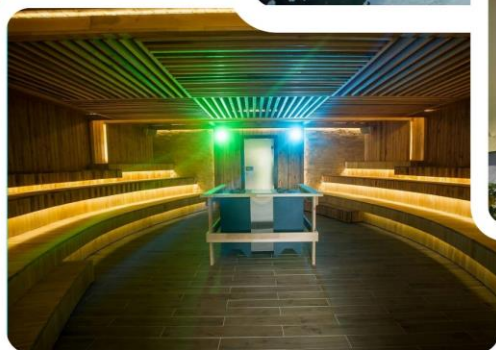
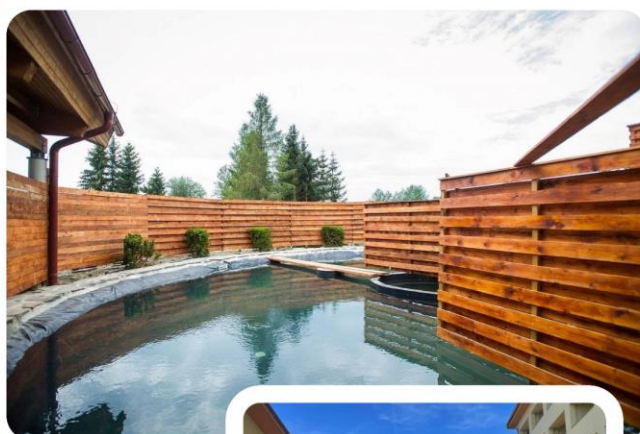

WELLNESS HOTEL  
FRYMBURK



+420 720 040 051



info@aprcz.cz



www.aprcz.cz

**18.-19. DUBEN 2024**  
**OD 10:00 HOD, FRYMBURK**

## PAVEL EHLER – ABSENCE LEGISLATIVY PRO ČINNOST PLAVČÍKŮ, VODNÍHO DOZORU

25. října 2023 se v budově Poslanecké sněmovny v Praze konala schůzka „u kulatého stolu“ na téma „Absence legislativy pro činnost plavčků, vodního dozoru“. Měl jsem tu čest patřit mezi pozvané, ač ani netuším, čím jsem si tuto výsadu zasloužil. Za ABAS zde byli Pavel Košnar, Mojmír Moravec, Bohouš Šťastný, Jaroslav Kolíček a Simona Černá a za APR pak „pouze“ Milan Šmíd (netuším proč jen on, a ne třeba i Zbyněk Kovářů či Jirka Novák – aniž bych se chtěl Milana dotknout). Setkání pořádal pan poslanec Jan Kubík a konalo se pod záštitou Unie cestovního ruchu a ABAS. Bylo nás tam samozřejmě víc, ale ne na všechny bych vzpomenu (a ne všechny znám) a nerad bych pak vynecháním někoho urazil. Podstatou byla, jak již název vypovídá, chybějící legislativa. Jinými slovy to, že v Českém právním řádu není nikde požadováno, aby byla vodní plocha personálně zabezpečena. Ano, musím uznat, že jde o vážnou věc, o které všichni ví a některým z provozovatelů, nebo hlavně těm, co nejsou členové ani jedné z asociací, může tato věc chybět. Od jednoho z účastníků z Ministerstva zdravotnictví, od kterého se očekávalo, že tuto problematiku zaštití a zahrne ji do nějaké novely vyhlášky či zákona, zazněla slova, která mi vzal z úst, a tak jsem pak raději mlčel, jelikož jsem nechtěl jím vyslovené názory opakovat. Podle statistik se v ČR v bazénech utopí okolo 6 osob ročně. Ač jde jistě o tragédie, které mají dopad nejen na rodiny utonulých, ale i na provozovatele a jejich zaměstnance, nemyslím si, že toto nízké číslo by si zasloužilo vlastní legislativní řešení. Navíc když přihlédneme k tomu, že tragédie se udávají i na bazénech personálně zabezpečených. Dnes, pokud se něco takového stane, PČR ihned zahájí vyšetřování, aby vyloučila či potvrdila cizí zavinění, tedy pečlivě zkoumá, zda se tomuto nedalo nějak zabránit. Zkoumá tak nejen kolik bylo odborného personálu přítomno, ale také to, jakou mají kvalifikaci, jak k ní přišli, zda nebyli unavení, zda se pravidelně střídali, jak má provozovatel zpracován provozní řád a řád pro nebezpečí, jak..., prostě vše. A k tomu si ještě nechá zpracovávat znalecký posudek od některého ze soudních znalců, aby vše řádně a bez pochyb prověřila a na konci pak mohla věc odložit – nešlo s tím nic dělat, nebo ji předat „výš“ a někoho konkrétního obvinít. Není to vůbec tak, že by se provozovatel, byť legislativa chybí, z tohoto důvodu dokázal vyvinut automaticky. A ten provozovatel, který má pud sebezáchovy, bude vždy nějakým postupem dodržovat buď platnou TNV 94 0920-1, nebo jiné zvyklosti. Tyto pak musí pečlivě vážit, zda s nimi nejde až do moc velkého rizika a zda si tím, že například bude na personálu šetřit, neřeže větev sám pod sebou. Nicméně i v tomto jsou výjimky. Vezměme si kupříkladu bazén u školy, který není určen (v té chvíli) pro veřejnost a bazén je plně vytížen výukou plavání. Zde se dětem věnují instruktoři (instruktorky) a plavčík zde není. Je to chyba? Podle TNV ano... Ale podle statistik ne.

## PAVEL EHLER – ABSENCE LEGISLATIVY PRO ČINNOST PLAVČÍKŮ, VODNÍHO DOZORU

Nebo ochlazovací bazény, vířivky, či další vodní plochy, které jsou součástí sauny či wellness. Zabezpečit tyto plochy kamerou s rozostřeným viděním je jistě správná věc, ale ruku na srdce – kdo z nás, kteří tam kameru mají, mají i zvlášť člověka na to, aby nepřetržitě seděl u monitoru a tyto vodní doplňky provozu hlídal (a také ihned účinně zasáhl!)? Ale kdybychom striktně „jeli“ podle TNV..., nebo podle nějakého toho nařízení...

Dalším požadavkem bylo, aby byl plavčíkům udělen status úřední osoby. Ono, když se s některým z klientů dostane do rozepře, měl by za sebou jistou „ochranu“, o tom žádná. Jak pak ale někdo jiný (z HZS ČR) z pléna podotkl, není to úplně tak krásně čisté, protože kdyby se něco stalo... Když plavčík pochybí v současné době, většinou od soudu odchází s podmínkou. Jenže jako úřední osoba, by za totéž od soudu odcházel s trestem „natvrdo“... A zkuste pak najít někoho, kdo to s tímto Damoklovým mečem nad hlavou bude dělat...

Já osobně se domnívám, že pokud by se personální zabezpečení do legislativy dostalo, bude to na provozovatele další prvek, který nám tu smyčku kolem krku, už tak těsnou, hezky přitáhne ještě víc... Typy, velikosti i členění bazénů, koupališť a jiných vodních ploch jsou tak různorodé, že svázat vše jedním „univerzálním“ předpisem je nemožné (viz TNV), neboť byť by někomu vyhovoval, najde se spousta dalších zařízení, kterým vyhovovat nebude.

Jistěže dnešní schizofrenní situace není ideální – plavčík, vodní dozor..., ale pokud provozovatel, jak jsem již psal výše, je jen trochu soudný, má zpracovány takové postupy, aby případnou újmu na zdraví či životě svých klientů téměř vyloučil (úplně a na 100 % nelze zabezpečit nic).

Jen dovětek – podle statistik se ve vaně ročně utopí o něco více lidí než v bazénech. Nevím, ale pak by, dle stejné logiky, měly být vany zakázány, nebo by je měl jejich majitel personálně zabezpečit také...

Potřeboval jsem Vám touto cestou tuto věc sdělit a věřím, že se k tomu třeba i na některé z konferencí vrátíme a vyvoláme debatu.

Děkuji za pozornost a všechny zdravím z Ostravy.

**Pavel Ehler**, provozní ředitel SAREZA

## CO SE DĚJE U NAŠICH ČLENŮ - JIHLAVA

### Výstavba plaveckého bazénu na Vodním ráji v Jihlavě

Společnost SLUŽBY MĚSTA JIHLAVY jako vlastník a provozovatel Aquaparku Vodní ráj v Jihlavě se rozhodla na základě stále větších požadavků se strany návštěvníků k realizaci jedné z největších investic za poslední roky – přístavbě nerezového plaveckého 3 dráhového 25metrového bazénu.

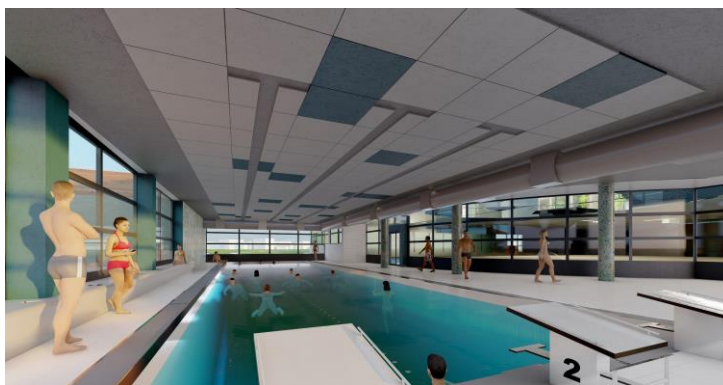

Této stavbě však musel ustoupit celoročně provozovaný venkovní bazén s vyhřívanou vodou.



## CO SE DĚJE U NAŠICH ČLENŮ - JIHLAVA

Práce byly zahájeny 1. listopadu 2023 bouráním stávajícího bazénu, následně byla vyhloubena stavební jáma a koncem roku bylo dokončeno 14 pilot včetně železobetonových hlav, proveden štěrkový podsyp plochy, položeno zemnění a zalití podkladním betonem.



Začátkem letošního roku byla provedena izolace proti vodě, pokládka armatury a zalita základová betonová deska. V současné době je dokončena armatura bočních stěn a provádí se betonáž.



Přístavba plaveckého bazénu bude dokončena v září letošního roku. Stavbu provádí na základě výsledku zadané veřejné zakázky společenství firem Metrostav DIZ s.r.o. a BERNDORF BÄDERBAU s.r.o., dodavatelem bazénové technologie je firma BAZÉNSERVIS s.r.o.

**Miroslav Veselý**  
Vedoucí divize V  
SLUŽBY MĚSTA JIHLAVY s.r.o.

## KH SLAVÍ 20 LET

### Sportovní a rekreační areál Kraví hora oslavuje 20 let: Oáza klidu a aktivit v srdci Brna

Letošní rok znamená významné jubileum pro Sportovní a rekreační areál Kraví hora, který slaví své 20. narozeniny. Tento areál, který se nachází na Kraví hoře v Brně, je jedním z nejcennějších rekreačních a oddechových míst ve městě, a to díky své poloze a přírodnímu prostředí.

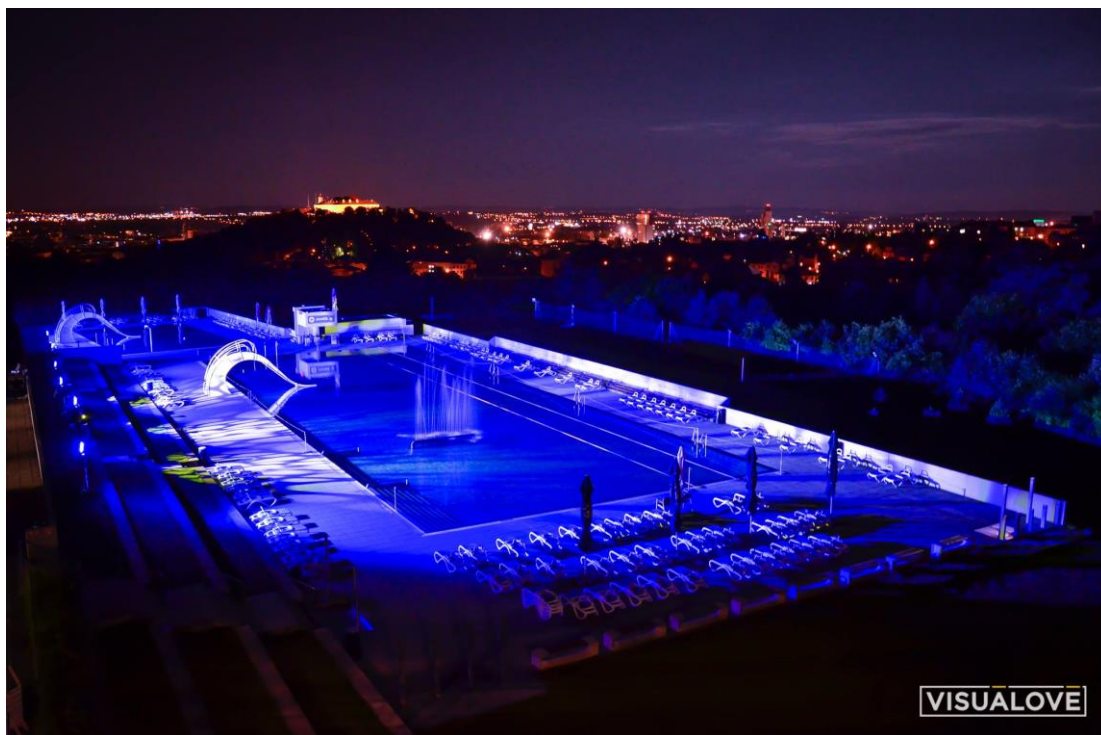

Historie tohoto místa sahá až do šedesátých let minulého století, kdy bylo vybudováno letní koupaliště, které dodnes láká obyvatele Brna i návštěvníky z okolí. V roce 2001 začal ambiciózní projekt rekonstrukce, který přeměnil areál v moderní, a přesto přírodní oázu zábavy a relaxace. O tři roky později, v roce 2004, byl areál slavnostně otevřen a od té doby si získává srdce těch, kteří hledají aktivní odpočinek či pouhou relaxaci.

Součástí venkovní části letního koupaliště je 50metrový bazén se skluzavkou, vířivkou, chrlíči a dalšími atrakcemi, které nabízejí jak kondiční plavání, tak relaxaci. Pro nejmenší návštěvníky je připraven dětský bazén s vodní lavicí a dalšími hravými prvky. Multifunkční sportovní povrch a kurty na plážový volejbal poskytují možnost pro sportovní nadšence, kteří sem proudí od května do října. Mimo sezónu pak mohou návštěvníci využívat hřiště s umělým povrchem a dětské hřiště ve východní části areálu, které je otevřeno veřejnosti jako součást městského parku.

**Foto:** Barbora Ponešová



## KH SLAVÍ 20 LET

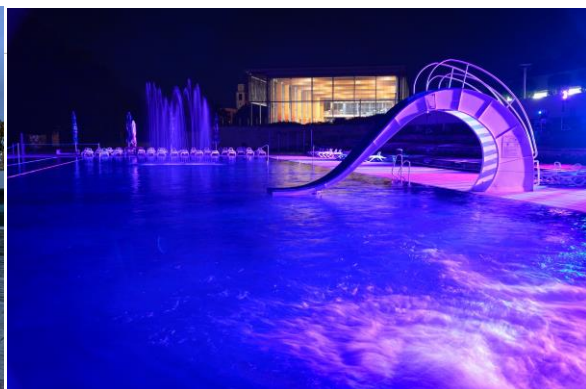

Nedílnou součástí areálu se stalo Divadlo Bolka Polívky, které v letních měsících ožívá na zrekonstruovaném amfiteátru. Každý den zde probíhají divadelní představení, čímž se tento prostor stává centrem kulturního dění během prázdnin.

V zimních měsících se areál proměňuje díky mobilnímu kluzišti na Moravském náměstí v atraktivní centrum brněnského zimního dění.

V roce 2022 byla dokončena rekonstrukce a dostavba saunového světa, který nyní nabízí moderní prostředí pro odpočinek a relaxaci. Tato nová část propojuje budovu krytého bazénu se společnou šatnou a sociálním zázemím, a nabízí širokou škálu saun, vířivku a odpočívárnu s nádherným výhledem na panoráma Brna.



Součástí areálu je také Hokejová hala, která byla začleněna do organizace v roce 2009. Tato hala funguje jako významné středisko pro výuku hokeje a zároveň jako sportovní zázemí pro talentované mladé hráče.

Sportovní a rekreační areál Kraví hora tak zůstává nejen místem zábavy a relaxace, ale i důležitým bodem kulturního a sportovního dění v srdci Brna. Jeho dvacetiletá historie je plná úspěchů a spokojených návštěvníků, a věříme, že i nadále bude sloužit jako oblíbené místo pro všechny, kteří hledají aktivní odpočinek a kvalitní zábavu.

**Mgr. Evžen Hrubeš - ředitel**

## AQUAZORBING

### Využití vodní plochy v době nepříznivého počasí

Když to není na koupání....

Sluneční paprsky a příjemné teploty nám dávají na vědomí, že jaro je tady. Pro všechny provozovatele venkovních bazénů a koupališť je to impuls k tomu, že do léta mnoho času nezbývá. Neustále sice slyšíme, jak se naše planeta otepluje, že každý den padají teplotní rekordy a že jsme měli nejteplejší léto od počátku měření, ale přesto vzhlížíme k těmto informacím s respektem a s obavami, jaké že to nadcházející léto bude. Kolik přijde těch opravdových koupacích dnů s jasnou oblohou, teplotou vzduchu alespoň +25 °C, abychom byli bez obav, že pořádnou návštěvnost nerozežene odpolední bouřka? Koupací sezona v našich klimatických podmínkách začíná koncem května a končí v prvním zářijovém týdnu. Jedná se tedy cca o 100 kalendářních dnů. Pokud těch opravdových koupacích dnů je aspoň 35, můžeme mluvit o hezkém vydařeném létě. Ale co s těmi zbývajících 65 dny, kdy je vše připraveno na provoz, bazén si brouká tu svoji písničku a měřáky nekompromisně ukrajují z našeho těžce nabytého zisku?

Nemáme v této situaci moc na vybranou. Buď omezíme náklady na nejnižší možnou míru, nebo je tady druhá varianta, využít vodní hladinu ve slabších koupacích dnech jiným způsobem a nabídnout návštěvníkům vodní radovánky za rozumnou cenu, s minimálními investicemi a s maximálním nápadem. Naše rodinná firma [Aquazorbing.cz](http://Aquazorbing.cz) s.r.o. již 15 let nabízí tento druh zábavy jak v letních, tak také zimních měsících. Umíme vám nabídnout desítky vodních zábavných prvků pro děti i dospělé. Můžete si je od nás pronajmout na jakoukoliv dlouhou dobu, můžete si je zakoupit a provozovat sami, nebo přijedeme na vaši vodní plochu a program zajistíme. Samozřejmostí je záruka a rychlý servis, připravíme provozní a hygienické řády, certifikujeme vaše výrobky zakoupené u jiných firem, proškolíme personál a po domluvě zajistíme prezentaci na vašem bazénu. Poradíme, jak bezpečně rozdělit vodní plochu pro zábavu i kondiční plavání. V našem sortimentu naleznete od dětských lodiček, vodních trampolín, houpaček, banánů, vodních válců, aquazorbů, překážkových drah různých délek až po velké zábavné parky určené pro venkovní vodní plochy, jakými jsou přehrady a vodní nádrže. V případě, že vaše koupaliště je nedostačující, nabídneme vám nafukovací bazény různých tvarů, barev a velikostí, na kterých můžete nabízet zábavu pro návštěvníky bez jakýchkoliv omezení vodní plochy na bazénech. Pokud máte ve svém areálu udržovanou zelenou plochu, můžete na ni umístit jiný druh zábavy.

## AQUAZORBING



V naší široké nabídce naleznete vodní skluzavky, vodní fotbaly, tematicky laděná skákadla, ale i reklamní panáky, vstupní nafukovací brány, interaktivní hry, fotbalové terče. Vybírat si můžete z více než 100 druhů atrakcí. Dlouhodobě spolupracuje s Aquapalacem Praha v Čestlicích, zábavné vodní show jsme realizovali v Aquacentru Šutka, certifikaci a poradenskou činnost zajišťovali v Aqualandu Moravia, atrakce dodáváme do aquaparku v Olomouci, aquaparku CPA Delfín Uherský Brod, krytý bazén Kopřivnice, ale také family park Skalka v Ostravě Porubě, Majaland Praha, rodinný park Robinson Jihlava apod.

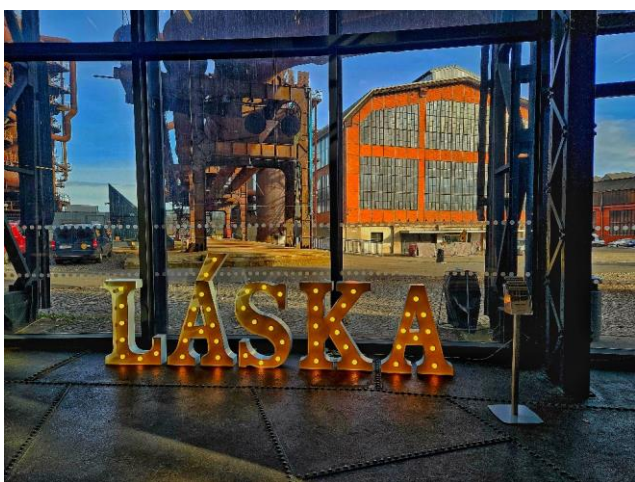

Vyčerpávající informace naleznete na těchto internetových stránkách:

[www.aquazorbing.cz](http://www.aquazorbing.cz) a [www.hradynazahrady.cz](http://www.hradynazahrady.cz)

**Rudolf Korčák**

AQUAZORBING.CZ s.r.o.

poradce bazény-koupaliště

## HEISTECH

Vážení přátelé,

na doporučení Vašich kolegů, stát se členem APR jsme ani chvíli neváhali. Je to pro nás možnost Vám představit moderní technicko – ekonomický obor zabývající se bezdemontážní technickou diagnostikou, která se kladně podepisuje zejména u nákladů na údržbu i plánovaný servis bazénových a wellness technologií. Jaké obory nabízí zavedení prediktivní a proaktivní údržby:

- **Vibrodiagnostika** je jednou z hlavních metod technické diagnostiky sloužící k identifikaci technického stavu točivých strojů, kdy díky aplikaci frekvenční analýzy vibrací, je možné detekovat a specifikovat možné poškození (ložisek, ozubených převodů, šroubovic, horšeného mazání, nevývahy, nesouososti, uvolnění, rezonance apod.). **Trendováním** celkových hodnot vibrací lze docílit včasou detekci vznikající poruchy, následnou frekvenční analýzou problém přesně specifikovat a včas určit nápravné opatření.

Vzduchotechnická jednotka

Čerpadla,  
Dmýchadla

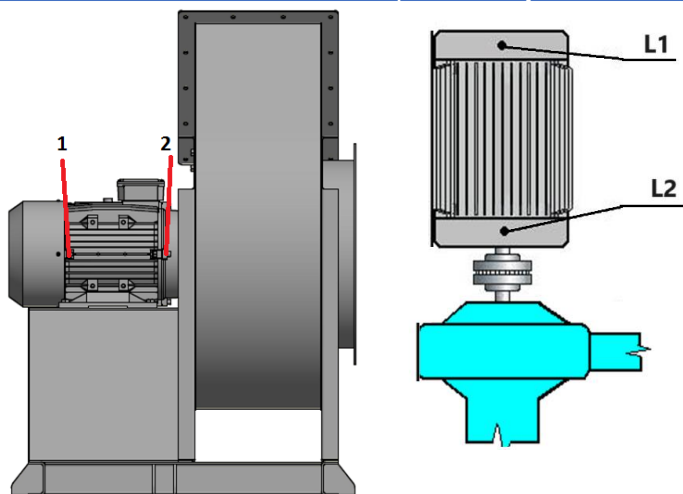

- **Termodiagnostika.** Termovizní měření je velice rychlý a efektivní nástroj pro analýzu stavů strojů a zařízení, jednak ve strojírenství (namáhání strojů, nedostatečné mazání, nesouosost), v elektrotechnice (revize rozvodů, zjišťování přechodových odporů v elektrorozvodnách), ve stavebnictví (tepelné úniky a ztráty, detekce tepelných mostů, vlhkostí a netěsností) a také hutnictví (kontrola teploty taveniny, vyzdívek pecí).

## HEISTECH

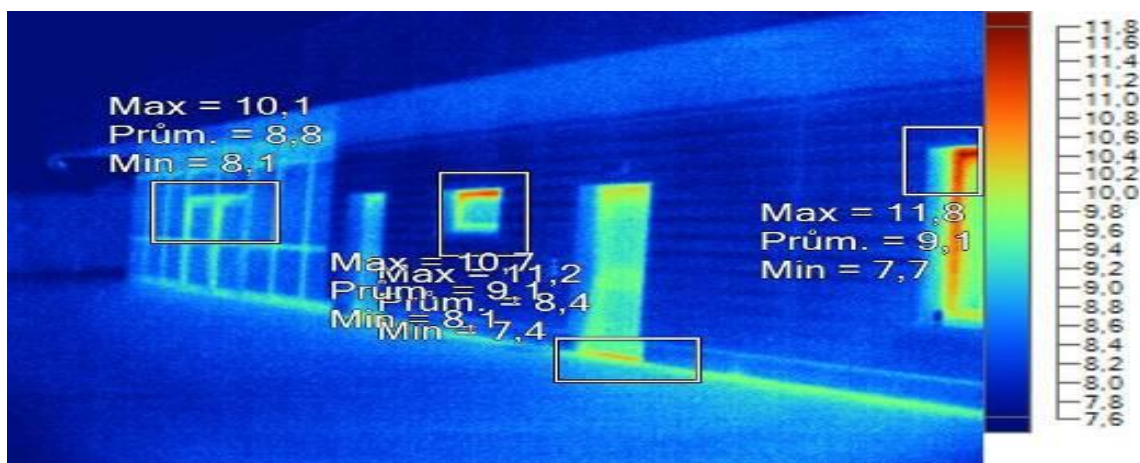

- Ostatní služby, které nabízíme jsou např. rozborů olejů a maziv, hlukové studie, posouzení metodiky údržby a servisu dle podmínek kladených na provozovatele. Instalace on – line monitorovacích systémů vibrací. Stavebně technické průzkumy s posudky. Servisní diagnostickou činnost v oblastech čerpadel, vzduchotechniky, ...
- Měření vždy provádějí certifikované osoby, kteří mají v daném oboru nemalé dlouholeté zkušenosti. Za vysokou hodnotu v rámci společenské odpovědnosti a předávání zkušeností mladé generaci považujeme náš přístup, kdy neváháme na tyto specializované služby přizvat studenty středních a vysokých škol.

## HEISTECH

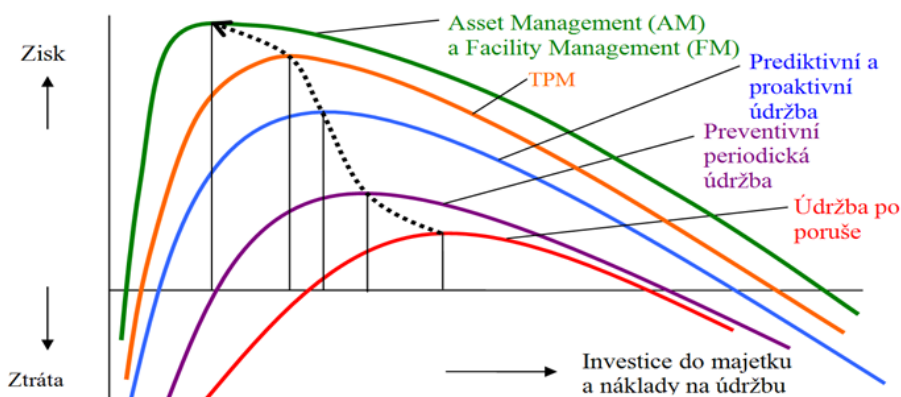

- Co se provozovatelům (majitelům) aquaparků, relaxačních center může zamlouvat, je oblast pojištění majetku. Se společností Allianz pojišťovna a.s. jsme podepsali smlouvu o spolupráci, která předurčuje slevu na pojistném, při závazku, že pokud měření na zařízeních bude provádět certifikovaný pracovník, nabízí slevu od 15 % na pojištění.



Těšíme se na osobní setkání na připravované konferenci, kde Vám rádi odprezentujeme konkrétní příklady z praxe, vodního hospodářství.

Za náš tým, **Martin Procházka**

## POZVÁNKA NA SAUNAFEST



11. – 14. 4. 2024

# SAUNAFEST

INTERNATIONAL SAUNA FESTIVAL



35 SOUTĚŽÍČÍCH  
MEZINÁRODNÍ POROTA  
BOHATÝ DOPROVODNÝ PROGRAM



**QUALIFICATION**



**aquapalace.cz**

## POZVÁNKA NA SAUNAFEST

